

Detectores de movimiento y presencia

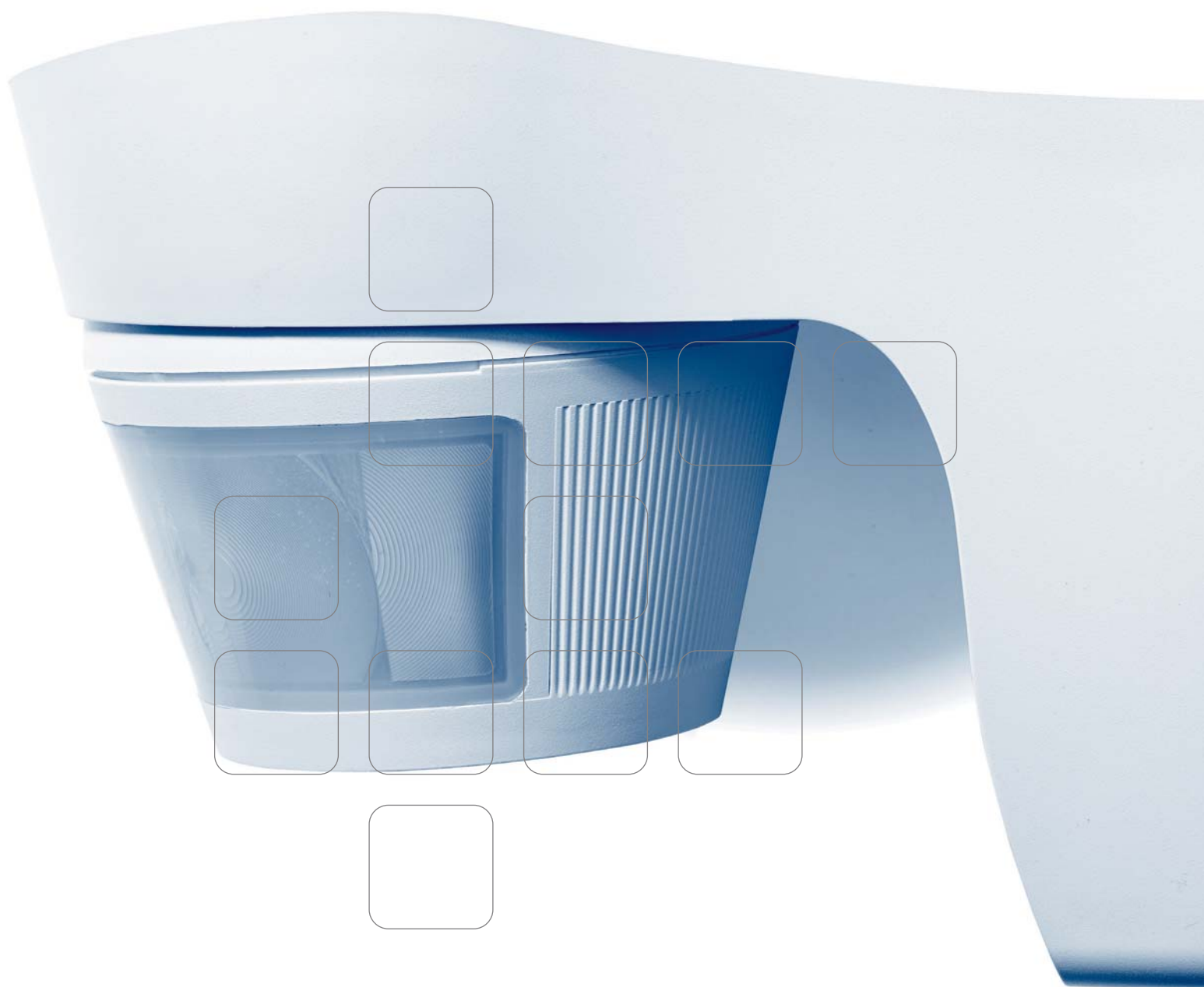



Detectores de movimiento y presencia

Incrementar el confort y el ahorro energético es nuestra ambición. En este sentido Hager propone una nueva gama de detectores de movimiento y presencia enfocados al ahorro energético. Descubra las soluciones más innovadoras para la eficiencia energética.

Ahorro energético y el Código Técnico de la Edificación (CTE)

Eficiencia energética de las instalaciones de iluminación:

El Documento Básico DB-HE-3 enumera los objetivos y aplicaciones relacionados con el ahorro energético. Dentro del subapartado HE-3 Control y regulación de iluminación se definen las soluciones a instalar en zonas de uso esporádico, así como soluciones para el óptimo aprovechamiento de la luz natural en zonas de actividad permanente.

Este documento se basa en las necesidades de los usuarios y en la eficacia energética, exigiendo a los edificios disponer de instalaciones y sistemas de control que permitan ajustar la conexión de iluminarias a la ocupación real de las estancias. Para zonas con determinadas condiciones de actividad, se proponen sistemas de regulación que optimicen el aprovechamiento de la luz natural exterior.



Detectores de movimiento

Ya sea en las entradas, en el garaje o para el alumbrado del jardín, zonas de paso o uso esporádico, los nuevos detectores de movimiento con índice de protección IP55 aportan comodidad y seguridad en los espacios exteriores en referencia al control de la iluminación. La luz sólo se encenderá en caso necesario. Sus clientes ahorran electricidad y por lo tanto dinero.



Detectores de presencia

Elegantes, discretos y potentes se aplican en oficinas, salas de conferencias, salas de formación, edificios públicos, hogares o en áreas de actividad, donde aumentan la comodidad y reducen drásticamente los costes energéticos dedicados a la iluminación. En relación con la regulación de la iluminación, los nuevos detectores de presencia incorporan el protocolo estándar DALI y DSI. Además, el coste energético también será reducido gracias a las tecnologías de bajo consumo usadas para construir los componentes electrónicos de estos detectores. Cada detector se puede ajustar localmente vía los potenciómetros o con un mando dedicado (EE815 y EE816). El mando para el instalador permite realizar ajustes, pre-ajustes y memorización.

Estas enormes posibilidades y el interfaz de uso fácil serán una gran ayuda para el instalador durante los proyectos. Los ajustes son rápidos, exactos y fáciles.

Iluminación inteligente con Hager

Con la instalación de detectores de movimiento y presencia, conseguiremos reducir los costes energéticos. Vatio a vatio, céntimo a céntimo, día tras día... La inversión no solamente se amortizará rápidamente sino que la seguridad de sus instalaciones se verá mejorada de forma duradera.

Luz verde al cuidado del medio ambiente

Ahorro energético gracias al control automático de la iluminación.

Con detectores de movimiento

Con detectores de presencia

15%

40%

Detectores movimiento confort y ahorro energético

La oferta existente de Hager sobre detectores se amplía con los nuevos detectores de movimiento IP55. Estas novedades introducen prestaciones que mejoran y garantizan, por una parte, la seguridad y el confort, y por otra, la facilidad de instalación para el profesional.



Tecnología de precisión, seguridad garantizada

La robustez de estos detectores, con un índice de protección elevada IP55, garantiza su fiabilidad incluso en las condiciones atmosféricas más severas. Las lentes de precisión Fresnel le permiten detectar el más mínimo movimiento en cualquier situación. El ángulo de detección puede variar entre 140° y 360° según las necesidades.



Estos detectores de movimiento presentan además otra ventaja: su utilización es extremadamente fácil y flexible. Pueden ser instalados tanto en la pared como en el techo o en los rincones gracias a sus accesorios de montaje.



Ventajas:

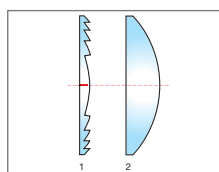

Lentes Fresnel

Estas lentes de precisión (1) ofrecen una zona de detección más importante y una mejor concentración que las lentes tradicionales (2).



Fácil de instalar

ya que operan en ángulos predefinidos de 140°, 200° y 360° y activan instalaciones cuya potencia se eleva hasta 10A/1500W.

■ El control automático del encendido y apagado de la iluminación mediante **detectores de movimiento** o sistemas de temporización en zonas de uso esporádico o zonas de paso, en los accesos a viviendas etc..., consigue un importante ahorro energético.

Potencial de ahorro energético:

Hasta un **15%** de ahorro energético



Aplicaciones detectores de movimiento. Control iluminación

| | | | |
|-----------------|---------------------------------------------------------------------------------------------------------------------------------------------------------------------|-----------------------------------------------------------------------------------------------------------------------------------------------------------------------|-------------------------------------------------------------------------------------------------------|
| Exterior |  |  EE820 |  EE840 |
| | <ul style="list-style-type: none"> - Acceso a viviendas - Fachadas - Jardín - Iluminación de seguridad - Garajes | <p>Accesorios de montaje para fijación en rincones y/o esquinas.</p>  | |
| Interior |  |  EE804 |  EE805 |
| | <ul style="list-style-type: none"> - Pasillos - Escaleras - Lavabos - Zonas de paso |  EE820 |  EE840 |

Detectores presencia discreción y altas prestaciones

Detección a 360° para un diámetro de hasta 7 m.
Diseño plano y perfecta integración con el falso techo...
los nuevos detectores de presencia Hager
¡lo ven todo sin ser vistos!

Triple innovación para una eficacia ultrasensible

1- su sensibilidad es muy fina y reaccionan al más mínimo movimiento.

2- tienen en cuenta los aportes de luz natural y apagan la iluminación cuando la luminosidad es suficiente.

3- la regulación del umbral de luminosidad y de temporización pueden efectuarse directamente en el detector o, aún más fácil, a través de un mando a distancia.

Un segundo mando a distancia permite al usuario controlar varios detectores, o incluso variar o cargar las luminosidades pre-grabadas (según las versiones).

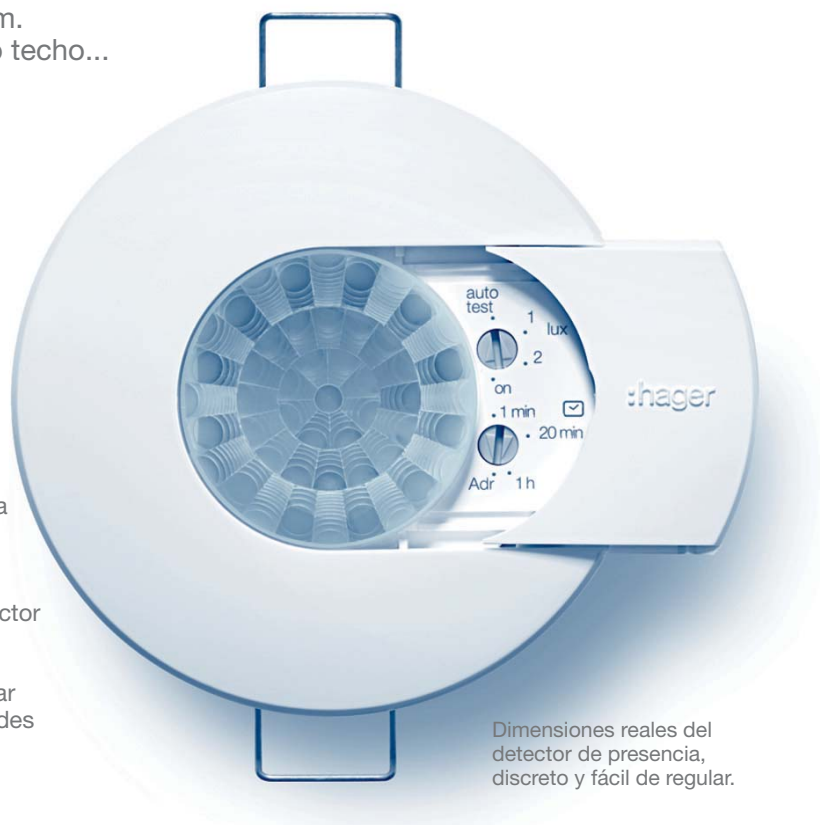

Ventajas:



Gran zona de detección

Su captor ultrasensible detecta a 360° y en un diámetro de hasta 7 metros.



Regulaciones de temporización y luminosidad a través de potenciómetros o de un mando dedicado para los detectores de presencia.

Aunar confort y economía

Instalados en locales tales como despachos, salas de reunión, habitaciones de hotel, salas de formación, edificios públicos... estos detectores permiten aumentar el confort y reducir el gasto energético producido por la iluminación.

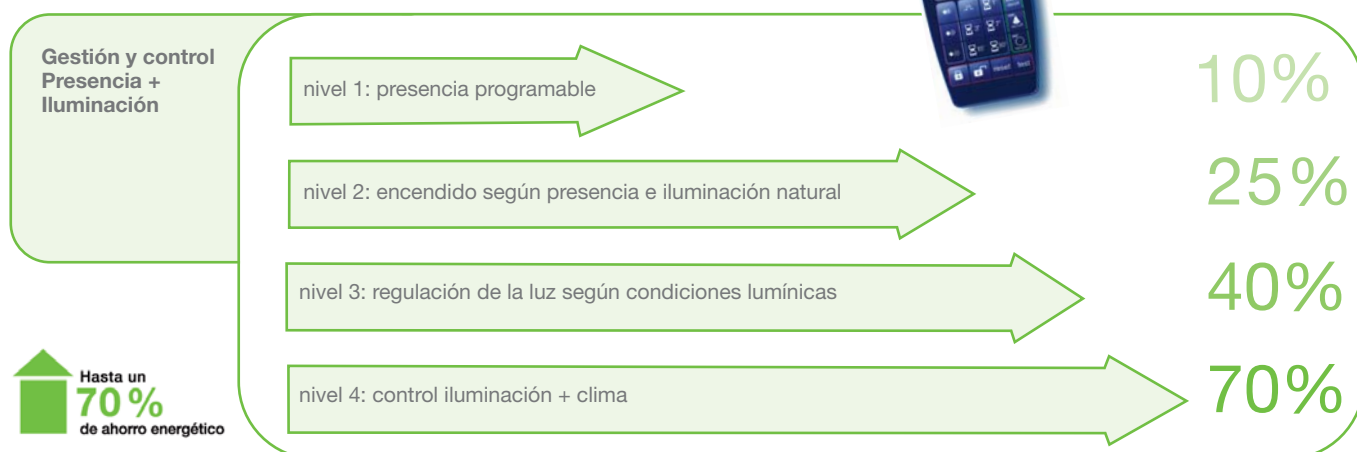

Aplicaciones detectores de presencia. Iluminación + HVAC* + Regulación

| | | Presencia | Presencia + HVAC | Presencia + Reg. |
|-----------------|----------------------------------------------------------------------------------------------------------------------------------------------------------------------------------------------------------------------------------------------------------------------------------------------------|----------------------------------------------------------------------------------------------|-----------------------------------------------------------------------------------------------|-----------------------------------------------------------------------------------------------------------|
| Interior |  |  EE810 |  EE811 |  EE812 (1/10V) |
| | <ul style="list-style-type: none"> - Oficinas - Despachos - Salas de reuniones - Salas de formación <p>Los detectores EE811, EE812, EE815 y EE816, pueden funcionar en modo semiautomático mediante un pulsador que invierte el estado de la salida.</p> |  EE815 | |  EE816 (DALI/DSI) |

*HVAC: Heating, Ventilating and Air Conditioning

Detectores de movimiento EE82x, EE83x, EE84x

Estos aparatos están diseñados para el control automático de la iluminación tanto para aplicaciones residenciales como terciarias. Garantizan la activación del alumbrado si una persona en movimiento es detectada y el nivel de iluminación natural está por debajo de la consigna. Estos detectores aportan comodidad y seguridad en los accesos a la vivienda y garaje así como en vestíbulos de paso.

Permiten igualmente el ahorro de energía encendiendo la iluminación sólo en caso de detección.

La gama está equipada con lentes Fresnel que garantizan una alta sensibilidad de detección:

- Detector 140°
- Detector 200°
- Detector 360°

Las regulaciones de temporización y de luminosidad se efectúan sobre los productos a través de potenciómetros.

Numerosas posibilidades de montaje son posibles:

- fijación mural
- fijación al techo
- fijación en rincones y esquinas

Detectores de movimiento EE804, EE805

Tienen la función interruptor crepuscular integrada y se destinan particularmente a aplicaciones en zonas interiores de circulación: pasillos, vestíbulos... Son sensibles a la radiación infrarroja ligada al calor emitido por los cuerpos en movimiento. La detección se hace por un transductor piroeléctrico situado bajo la lente.

| | Descripción | Características | Color | Embal. | Ref. | |
|-----------------------------------------------------|-----------------------------------------------------------------------------------------------------------------------------------------------------------------------------------------------------------------------------------------------------------------------------------------------------|------------------------------------------------------------------------|--------------------|-----------|-------|-------|
| <p>nuevo</p> <p>EE820</p> | <p>Detector movimiento IP55 140° /200° /360°</p> <p>Superficie IP55 1500W incandescencia Luminosidad regulable: de 5 a 1000lux Temporización: de 5s a 15 min. o impulso 1 seg. Distancia de detección: -16 metros -12 metros de diámetro para la versión 360°</p> | Tensión de alimentación: 230V ~ 50/60Hz Contacto de salida: 10A AC1 | | | | |
| | | 140° | blanco | 1 | EE820 | |
| | | | antracita | 1 | EE821 | |
| | | 200° | blanco | 1 | EE830 | |
| | | | antracita | 1 | EE831 | |
| | | 360° | blanco | 1 | EE840 | |
| | antracita | 1 | EE841 | | | |
| <p>EE840</p> | <p>Accesorios de montaje</p> | <p>Fijación en rincones/esquinas</p> | | | | |
| | | | para EE82x y EE83x | blanco | 1 | EE825 |
| | | | | antracita | 1 | EE826 |
| | | | para EE84x | blanco | 1 | EE855 |
| | | | | antracita | 1 | EE856 |
| | | | | | | |
| <p>nuevo</p> <p>nuevo</p> <p>EE825</p> <p>EE827</p> | <p>Detector movimiento IP21 360°</p> <p>Superficie / Empotrar IP21 1000W incandescencia Luminosidad regulable: de 5 a 1000lux Temporización: de 5s a 15 min. Diámetro superficie: 105.5 mm Diámetro empotrar: 72 mm Distancia de detección: 6 metros de diámetro</p> | Tensión de alimentación: 230V ~ 50/60Hz Contacto de salida: 8A AC1 | | | | |
| | | Superficie | blanco | 1 | EE804 | |
| | | Empotrar | blanco | 1 | EE805 | |
| | | | | | | |
| | | | | | | |
| | | | | | | |
| <p>EE804</p> <p>EE805</p> | | | | | | |
| | | | | | | |

Detectores de presencia

Se utilizan en lugares de trabajo permitiendo el ahorro energético y garantizando un mayor confort.

La detección de presencia es especialmente indicada para oficinas. La detección del movimiento es normalmente adecuada para zonas de paso (pasillos, entradas de edificios) El detector es orientable y se ajusta al área de detección deseada.

Los detectores de presencia EE810, EE811 y EE812 pueden asociarse entre ellos para ampliar la zona de detección.

Detector de presencia EE810 1 canal

Permite el control directo del circuito de iluminación o puede ser utilizado en sistema, asociando varios detectores de presencia, de manera que aumentamos la zona de detección.

Detector de presencia EE811 2 canales

- Canal de iluminación, compuesto por un relé de salida para realizar el control directo del circuito de iluminación.
- Canal de presencia, compuesto por un relé de salida libre de potencial.

Detector de presencia EE812 (1/10V)

Regulador de iluminación con salida 1/10 V para el control de balastos electrónicos o variadores Hager EV100/EV102.

Permite 3 modos de funcionamiento:

- modo 1: regulación inhibida
- modo 2: regulación local
- modo 3: regulación remota.

Detectores de presencia EE815 y EE816

se pueden instalar en paralelo para ampliar la zona de detección.

- EE815: detector ON/OFF
 - EE816: salida DALI/DSI
- Ambos detectores se pueden ajustar mediante potenciómetro o con el control remoto EE807.

| | Descripción | Características | Embal. | Ref. |
|--------------------------------------------------------------------------------------------------------|-------------------------------------------------------------------------------------------------------------------------------------------------------------------------------------------------------------------------------------------------------------------------|---------------------------------------------------------------------------------------------------------------------------|-------------------------|-------|
|  <p>EE815</p> | <p>Detector de presencia IP41 360°</p> <p>Empotrar IP41 1500W incandescencia Luminosidad regulable: de 5 a 1000lux Temporización: de 1min. a 1 hora Diámetro de empotrar: 60 mm Distancia de detección: 7 metros de diámetro</p> | Tensión de alimentación: 230V ~ 50/60Hz Contacto de salida: 16A AC1 | | |
| | | Salida On/Off 16A AC1 | 1 | EE815 |
|  <p>EE807/EE808</p> | <p>Control remoto infrarrojos para detectores de presencia EE815 / EE816</p> | Mando ajustes instalador | 1 | EE807 |
| | | Mando usuario | 1 | EE808 |
|  <p>EE810</p> | <p>Detector de presencia IP41 360°</p> <p>Empotrar IP41 1500W incandescencia Luminosidad regulable de 5 a 1200lux Temporización: - de 1min. a 30min. Superficie detección: 7 x 13 m</p> | Tensión de alimentación: 230V ~ 50/60Hz Contacto de salida: 16A AC1 | | |
| | | Salida On/Off | 1 | EE810 |
| | | 2 canales On/Off 1 canal presencia + luminosidad (control iluminación) 1 canal únicamente presencia (control clima) | 1 | EE811 |
| | | EE812: salida 1/10 V para la regulación de balastos electrónicos o televariadores | Salida regulación 1/10V | 1 |
| | Caja para montaje en superficie | Caja de superficie | 1 | EE813 |

EE82x, EE83x - Descripción

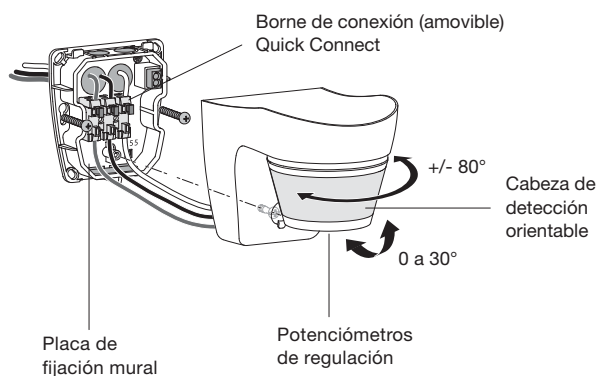

EE84x - Descripción

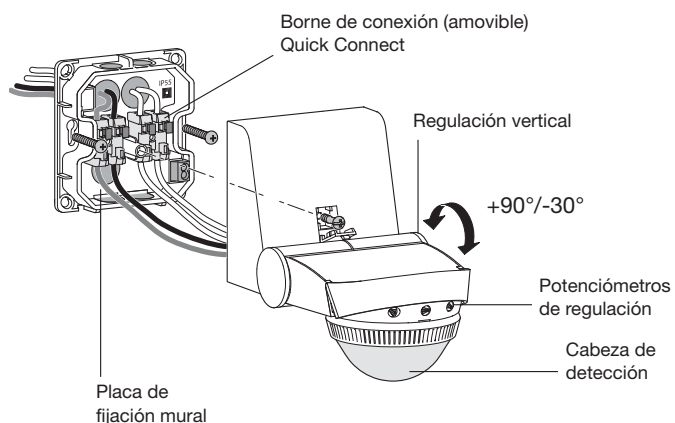

Zona de detección

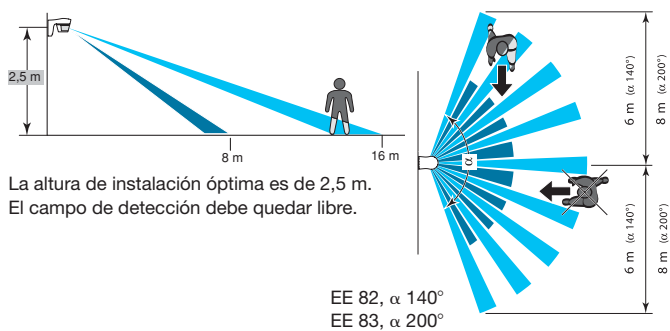

La altura de instalación óptima es de 2,5 m.
El campo de detección debe quedar libre.

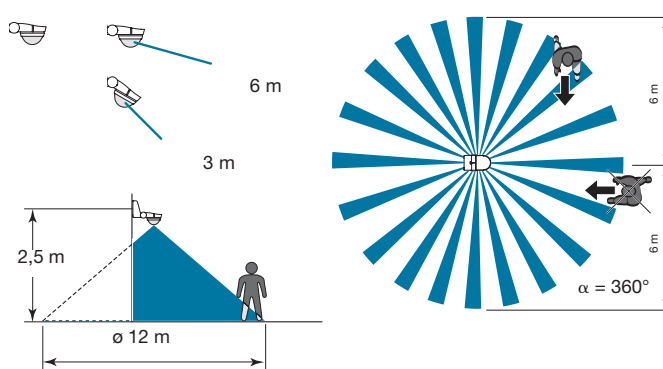

La altura de instalación recomendada es de 2,5 m.
El campo de detección debe quedar libre

Montaje

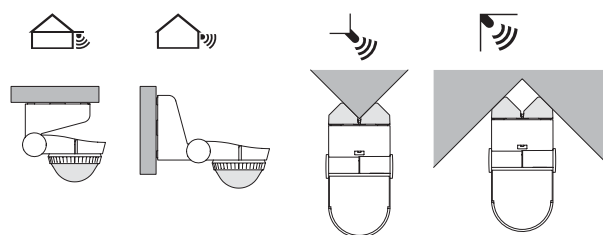
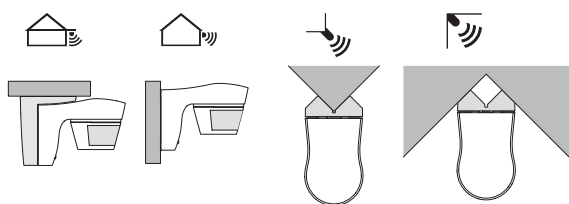

Ángulos interiores y exteriores Techo

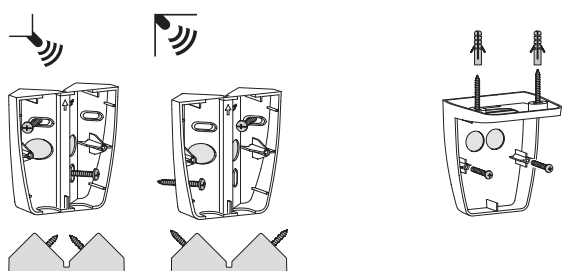

Ángulos interiores y exteriores

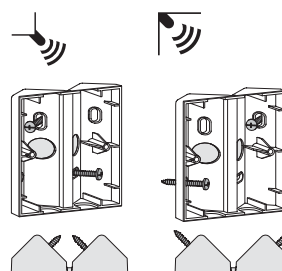

Esquemas de conexión para detectores de movimiento EE82x, EE83x, EE84x

Funcionamiento Auto/OFF

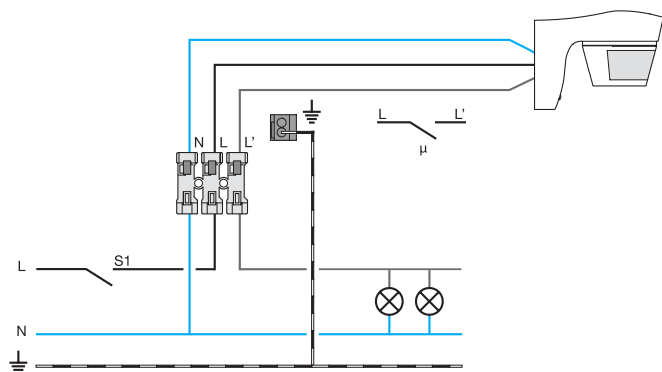

S1 — = OFF
 — = Modo auto

Funcionamiento Auto/ON

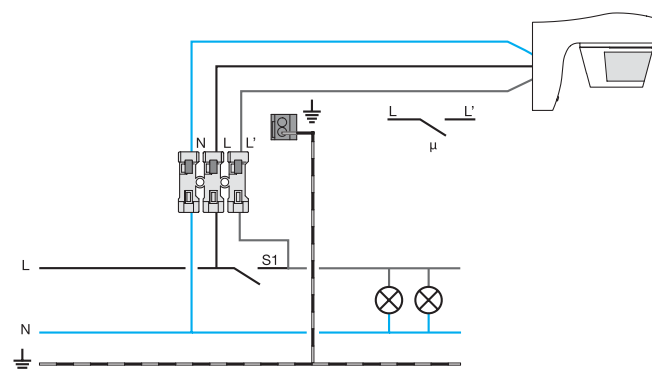

S1 — = Modo auto
 — = ON

Funcionamiento en paralelo

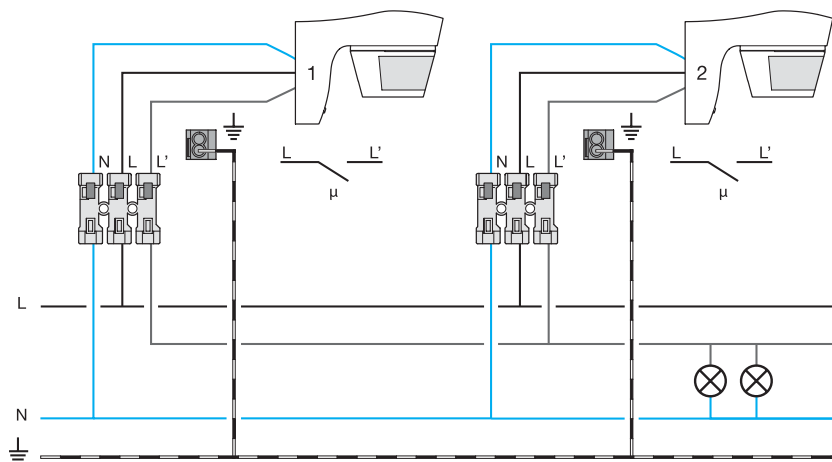

Mando de un minutero

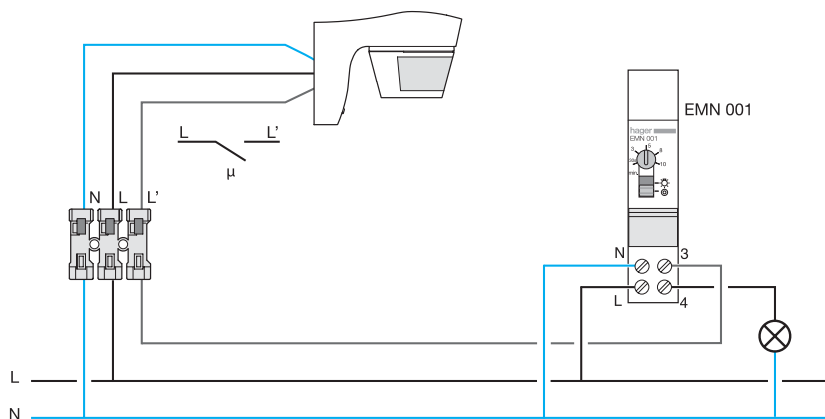

EE804 - Descripción



EE805 - Descripción

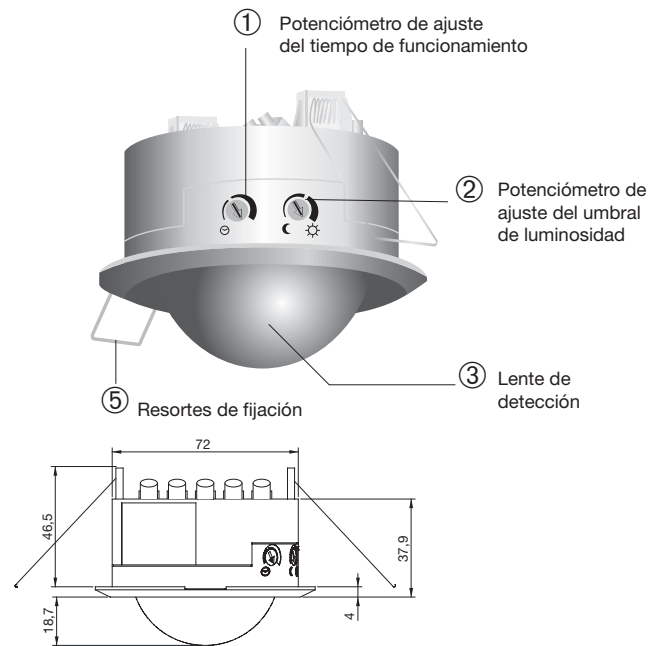

EE804, EE805 - Zona de detección

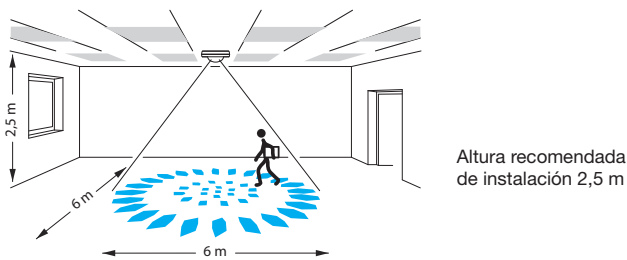

EE804 - Esquemas de conexión

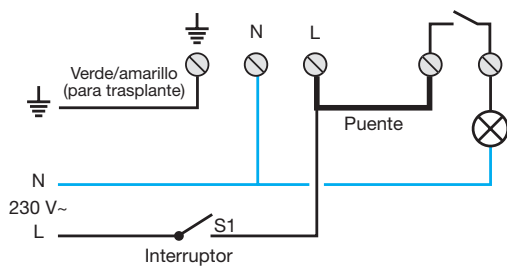

S1 abierto= desconexión
S1 cerrado= modo automático

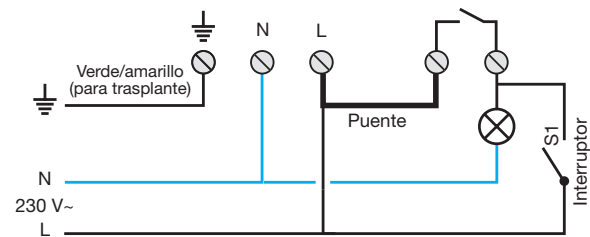

S1 abierto= modo automático
S1 cerrado= encendido permanente

EE805 - Esquemas de conexión

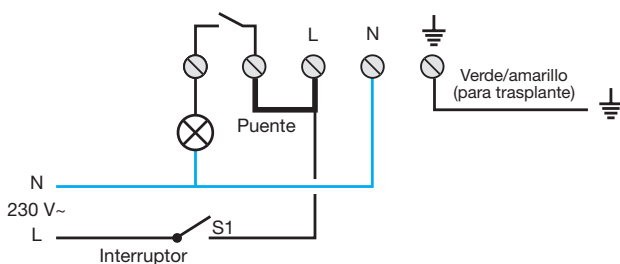

S1 abierto= desconexión
S1 cerrado= modo automático

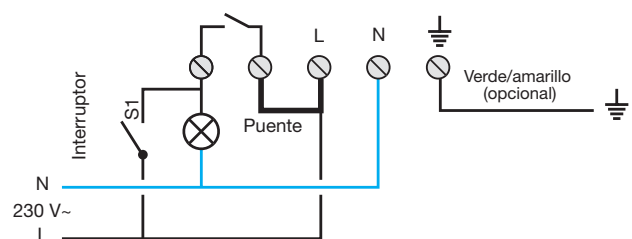

S1 abierto= modo automático
S1 cerrado= encendido permanente

Características técnicas

| | EE82x, EE83x, EE84x | EE804, EE805 |
|-------------------------------------------------------------------------------------------------------------------------------------------------------------------------------------------------------------------------------------------------------------------------------|---------------------------------------------------------------------------------------------------------------|------------------------------------------------------------|
| Colores | blanco, antracita | blanco |
| Ángulo de detección | 140° frontal: 16m / lateral: 6m 200° frontal: 16m / lateral: 8m 360° diámetro: 12m | 360° diámetro: 6m |
| Orientación vertical de la cabeza de detección | de 0 a 30° | - |
| Orientación horizontal de la cabeza de detección | +/- 80° | - |
| Obturadores | suministrados con el producto | - |
| Montaje techo | EE82x e EE83x: con accesorio EE827 o EE828 | - |
| Montaje ángulos (interiores/exteriores) | EE82x e EE83x con accesorio EE825 o EE826, EE84x con accesorio EE855 o EE856 | - |
| Regulación luminosidad vía potenciómetro | 5 a 1000 lux | 5 a 1000 lux |
| Regulación temporización vía potenciómetro | impulso (1s ON, 9s OFF) o temporización 5 segundos a 15 minutos | temporización 5 seg. a 15 min. |
| Regulación sensibilidad vía potenciómetro | no | no |
| Test y validación de la zona de detección | posición auto/test | |
| Regulación vía mando a distancia IR | no | |
| Simulación de presencia | no | |
| Indicador de detección | no | |
| Indicador de comunicación con mando a distancia IR | no | |
| Alimentación | 230 V AC (+10%/-15%), 50/60 Hz | 230V~ 50Hz |
| Contacto de salida | 10 A AC1 | 8 A AC1 |
| Tipo de carga: - carga incandescente - halógeno 230V - halógeno MBT (12 ó 24V) vía transformador ferromagnético o electrónico - tubos fluorescentes compensados en paralelo C= 45µF - balastos electrónicos - lámparas fluorescentes compactas bajo consumo | 1500W 1500W 1500VA 290W C=32µF 580W 10 x 20W | 1000W 1000W 500VA 8 x 58W 10 x 20W |
| Conexión | Quick Connect, 1,5 mm ² (cable rígido) | 2,5 mm ² |
| Índice de protección | IP55 | IP21 |
| IK | IK03 | IK03 |
| Ambiente: T. ^a de almacenamiento T. ^a de funcionamiento | -20 °C a +55 °C -20 °C a +60 °C | -20 °C a +45 °C -20 °C a +60 °C |

EE810 - Descripción

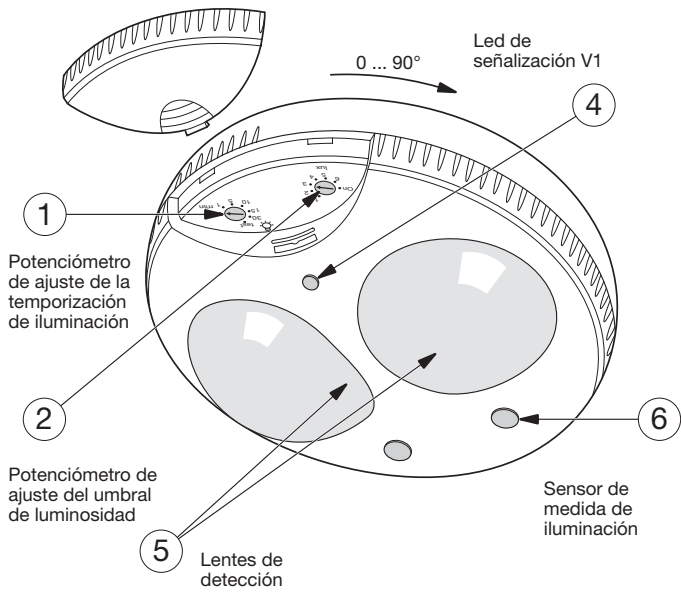



El detector EE810 es un detector de presencia de 1 canal que permite detectar los movimientos de débil amplitud (ej.: persona que trabaja en un despacho). Esta detección se efectúa por vía de 2 sensores piroeléctricos situados bajo las lentes de detección (5). El sensor (6) mide continuamente la luminosidad de la zona y la compara con el nivel predefinido ajustado con el potenciómetro (2). La cabeza del detector se puede orientar a 90° y permite adaptar el área de detección según la configuración del local.

Mando salida de luminosidad S1 ☼:









La salida de luminosidad S1 se conmuta desde que el nivel de luminosidad definido mediante el potenciómetro (2) se considera insuficiente y que se detecta una presencia. Después de la detección la luz permanecerá encendida durante la duración predefinida con el potenciómetro (1), o se apagará automáticamente desde que la luz ambiental sea suficiente. La temporización (1) se reactiva después de cada detección de presencia.

Mando de un temporizador: salida S2

El detector EE810 posee una salida impulso , que le permite controlar un temporizador. Para activar esta función el potenciómetro

(1) debe encontrarse en posición . El umbral de luminosidad se ajusta mediante el potenciómetro (2). En este modo, la salida luz no va controlada.

EE810 - Ajustes

| | | |
|-------------------------------------------------------------------------------------|-------------------------------------------------------------------------------------|-------------------------------------------|
|  ☼ |  | Mando luz salida S1 |
|  |  | Mando de temporización salida S2 |
|  |  | Asociación de varios detectores salida S2 |
|  |  | Test |

EE811 - Descripción

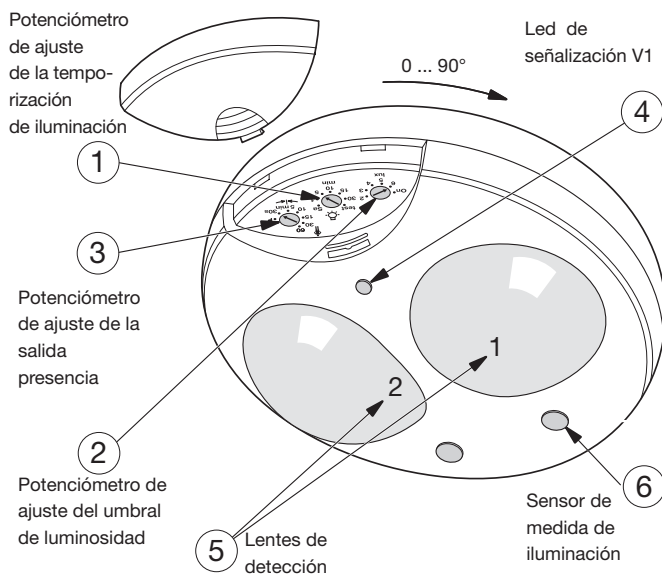

El detector EE811 es un detector de presencia de 2 canales que permite detectar los movimientos de débil amplitud (ej.: persona que trabaja en un despacho). Esta detección se efectúa por vía de 2 sensores piroeléctricos situados bajo las lentes de detección (5). El sensor (6) mide continuamente la luminosidad de la zona y la compara con el nivel predefinido ajustado con el potenciómetro (2). La cabeza del detector se puede orientar a 90° y permite adaptar el área de detección según la configuración del local.

Mando salida de luminosidad S1 ☼:

La salida de luminosidad S1 se conmuta desde que el nivel de luminosidad definido mediante el potenciómetro (2) se considera insuficiente y que se detecta una presencia. Después de la detección la luz permanecerá encendida durante la duración predefinida con el potenciómetro (1), o se apagará automáticamente desde que la luz ambiental sea suficiente. La temporización (1) se reactiva después de cada detección de presencia.

Un pulsador conectado al  permite invertir el estado de la salida luz. Este estado se mantiene durante toda la duración ajustada con el potenciómetro (1).

Mando de la salida presencia S2 👤:

La salida presencia S2  se controla durante la duración predefinida con el potenciómetro (3) desde que se detecta un movimiento.







El detector EE811 posee 3 modos de funcionamiento:

En el modo 1, el potenciómetro (3) va ajustado en una temporización T2 < 10'. Tras 30 segundos de vigilancia la salida S2 es controlada durante una duración T2 (aplicación: activación de VMC, señalización...).

En el modo 2, el potenciómetro (3) va ajustado en una temporización T2 >= 10 segundos. Tras 15 segundos de vigilancia la salida S2 es activada durante una duración T2 (aplicación: cambio de consigna de la calefacción...).

En el modo 3, el potenciómetro (3) está ajustado en P y el mando se pone en funcionamiento inmediatamente. La temporización es fija (2 min.)

EE811 - Ajustes

| | | |
|-------------------------------------------------------------------------------------|-------------------------------------------------------------------------------------|------------------------|
|  |  | Mando luz salida S1 |
| |  | Mando salida S2 modo 1 |
| |  | Mando salida S2 modo 2 |
|  |  | Test |
| |  | Mando salida S2 modo 3 |

EE812 - Descripción

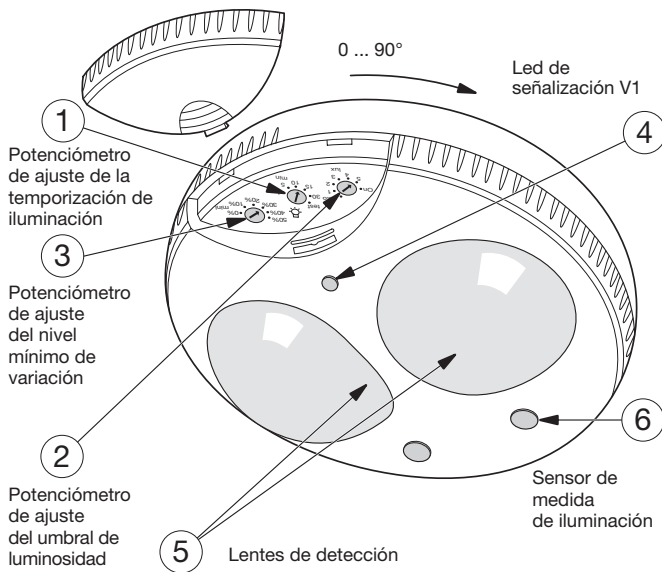

El detector EE812 es un detector de presencia de 1 canal 1/10V que permite detectar movimientos de débil amplitud (por ej.: persona trabajando en una oficina). La detección se efectúa por vía de 2 sensores piroeléctricos situados bajo las lentes de detección ⑤. El sensor ⑥ mide continuamente la luminosidad de la zona y la compara con el nivel predefinido ajustado con el potenciómetro ②. La cabeza del detector se puede orientar a 90° y permite adaptar el área de detección según la configuración del local. Asociado con unos balastos electrónicos 1/10V o con televariadores permite la regulación variable de iluminación. Los potenciómetros de ajuste permiten definir el modo de funcionamiento del detector de presencia:

- Modo 1 : regulación inactiva
- Modo 2 : regulación activa con consigna local
- Modo 3 : regulación activa en modo auto

EE812 - Potenciómetros de ajuste

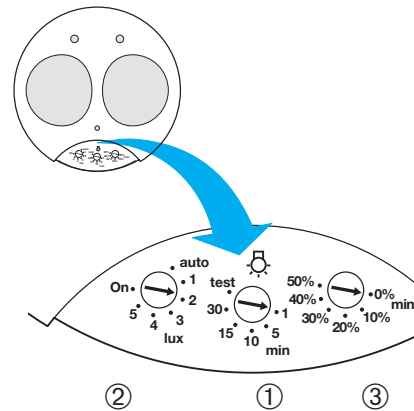

EE812 - Ajustes

| | |
|--------------------|-----------------------------|
| On lux 10' min 10% | Regulación inactiva: modo 1 |
| lux 3 10' min | Regulación activa: modo 2 |
| auto lux 10' min | Regulación activa: modo 3 |
| lux test | Test |

Modo 1 : regulación inactiva

En este modo la regulación permanece inactiva. Durante la presencia, el detector controla su salida con el nivel predefinido (100% por defecto) que puede ser modificado a través de un pulsador. La salida es controlada durante la duración ajustada con el potenciómetro ①. Al final de esta temporización la salida se coloca en su nivel mínimo durante 15 minutos ③.

Modo 2 : regulación activa con consigna local

Cuando se opera una detección, la salida 1/10V regula el nivel de iluminación de acuerdo con la regulación definida con el potenciómetro ②. Este nivel puede ser cambiado temporalmente en iluminación ambiental por medio del pulsador. La salida es controlada durante la duración ajustada con el potenciómetro ①.

Modo 3 : regulación activa en modo auto regula el nivel de iluminación ateniéndose a la consigna definida mediante el potenciómetro. Por defecto el nivel de consigna es de 500 lx.

La salida es controlada durante la duración ajustada con el potenciómetro ①.

Modo Test :

Este modo permite definir y validar el área de detección. Para seleccionar este modo colocar el potenciómetro ① en posición "test". Cada vez que se efectúa una detección el led V1 ④ se enciende durante 1 segundo si el nivel de iluminación es inferior al umbral ajustado. La luminosidad S1 no va controlada en este modo y los ajustes de temporización son cancelados.

Áreas de detección

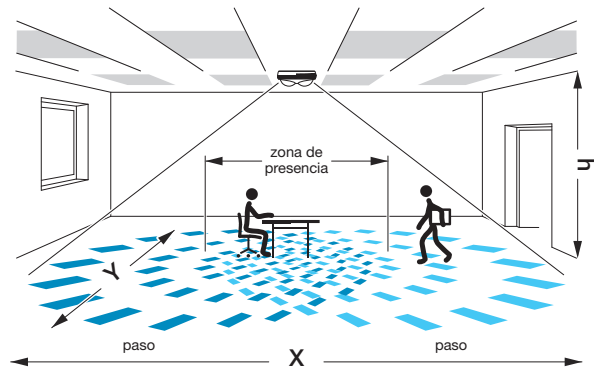
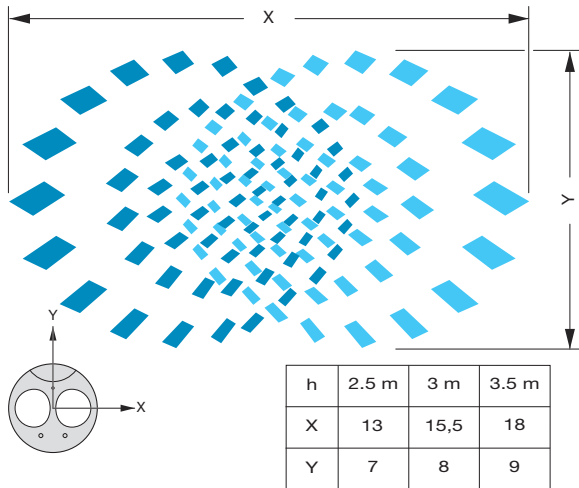

Instalación

- Para obtener condiciones óptimas de detección, siga las instrucciones siguientes:
- altura de instalación recomendada: entre 2,5 y 3,5 m
 - en las oficinas el detector debe ser instalado directamente encima del puesto de trabajo
 - en las áreas de circulación (pasillos, vestíbulos...), el detector debe ser orientado hacia el eje del área de paso
 - en caso de asociación de varios detectores es necesario que las áreas de detección se superpongan
 - evitar las perturbaciones debidas al entorno (fuentes de calor, macetas, sistemas de aireación...).

Montaje

La instalación del módulo de potencia puede efectuarse de dos maneras diferentes:

- empotrado: caja de empotramiento con entreje de 60 mm, profundidad aconsejada: 50 mm.
- en saliente: accesorio de montaje EE813

Conectar de conformidad con el esquema de montaje adjunto.

El ensamblaje de la cabeza de detección con el módulo de potencia se efectúa con las ballestas.

Esquemas de conexión

EE810

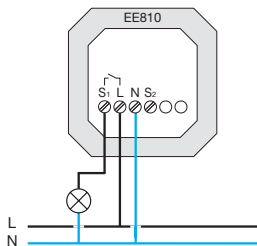

EE811

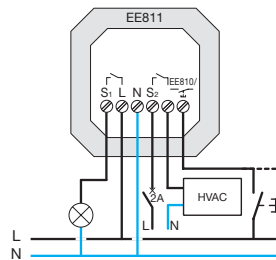

EE811

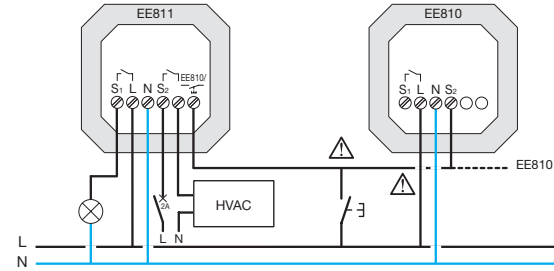

EE810

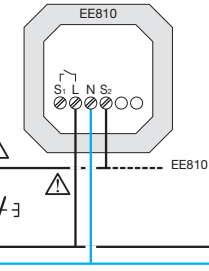

EE812 + ballasto, EE812 + EV100 / EV102

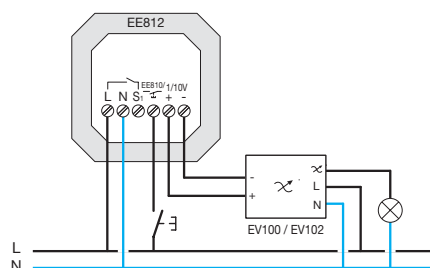
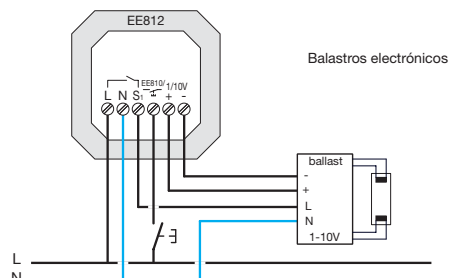

EE810

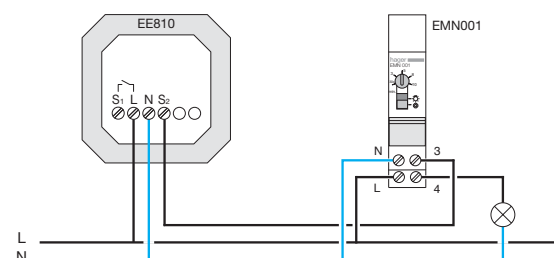

EM001 N / EM003

EE812

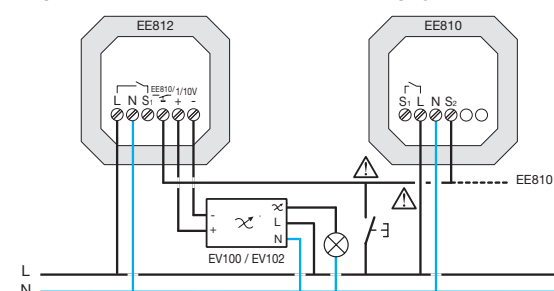

EE810

Características técnicas

| | EE810 | EE811 | EE812 |
|-----------------------------------|------------------------------------------------------------------------------------------------------------------------------------------|----------------------------|-------------------------------|
| Tipo | 1 canal | 2 canales | 1/10 V |
| Regulación | | | |
| Nivel Lux canal 1 | potenciómetro: 5 a 1200 Lux | | |
| Temporización ON canal 1 | potenciómetro: 1 a 30 min. + impulso para EE 810 | | |
| Temporización ON canal 2 | - | 30 seg. a 1h | |
| Características eléctricas | | | |
| Canal 1(iluminación) | 16 A AC1 incandescentes: 1500 W halógenos 230 V: 1500 W balastro electrónico: 580 W fluo. paralelo compensado: 290 W / c=32f | | 10A AC1 |
| Canal 2 (Slave) | salida por Triac. 0,8 A máx. | - | - |
| Canal 2 (presencia) | - | 2 A AC1 | - |
| Canal (regulación de iluminación) | - | - | 1-10 V 50 mA |
| Entrada para control (pulsador) | - | 230 V conectar/desconectar | 230 V conect./descon./variac. |
| LED | OFF, auto, ON | | |
| Alimentación | 230 V ~ +10% / -15% 50 Hz | | |
| IP | IP 41 | | |
| Consumo | 1,2 W | 1,1 W | 1 W |
| Capacidad de conexión | 1 a 4 mm ² | | |
| Ambiente | | | |
| Temperatura de funcionamiento | -0° C a +45° C | | |
| Temperatura de almacenamiento | -10° C a +60° C | | |

Descripción

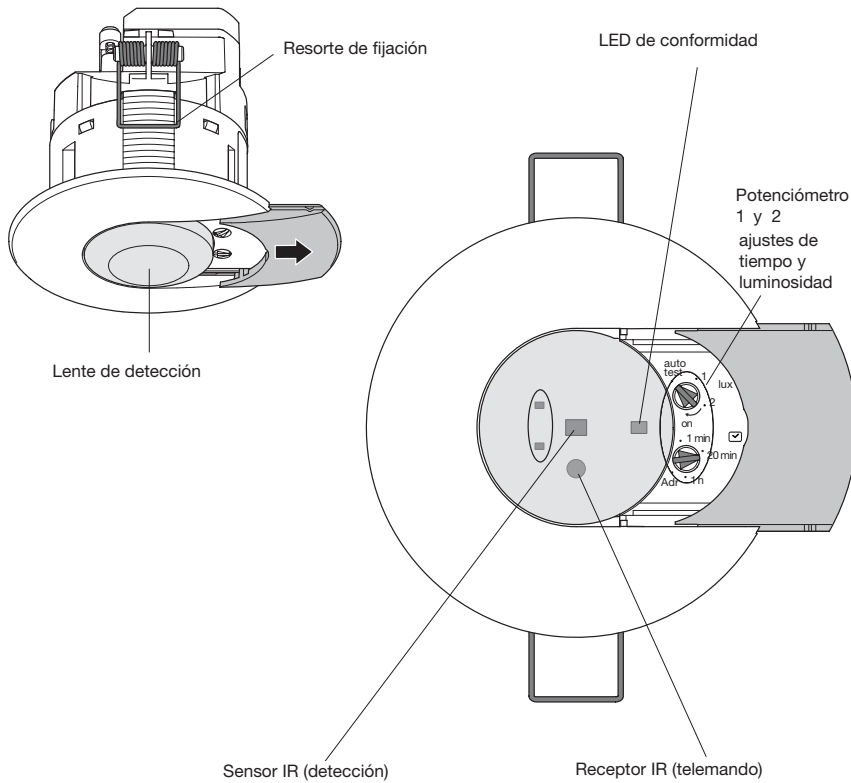

Regulación

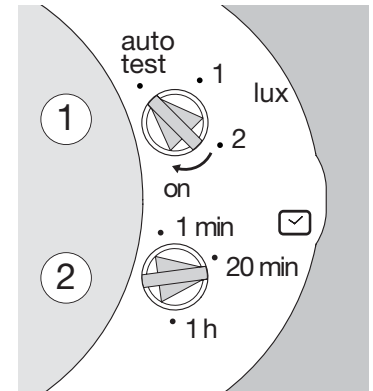

Zona de detección

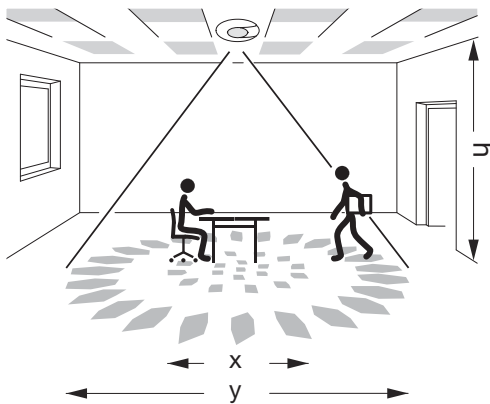

Superposición

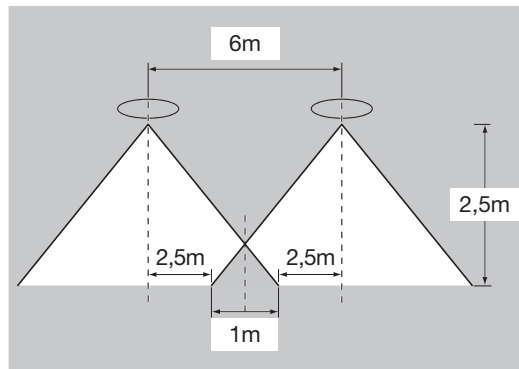

| | | | |
|---|------|----|------|
| h | 2,5m | 3m | 3,5m |
| x | 5m | 5m | 5m |
| y | 7m | 8m | 9m |

 El valor en "y" es para la detección lateral.
La zona de detección puede ser reducida acercando el detector

Potenciómetro de ajuste del umbral de luminosidad

| Posición del potenciómetro | Valor aproximado en Lux * | Aplicación |
|----------------------------|---------------------------|------------|
| auto test | predeterminado | |
| 1 | 200 | pasillo |
| >1...2< | >200...400< | wc |
| 2 | 400 | despacho |
| >2...on< | >400...1000< | oficina |
| on | 1000 | oficina |

* en la precisión de la medida de la luz (lux) puede influir el entorno (muebles, suelo, paredes...)
Si es necesario, regular el nivel con el potenciómetro o el mando.

Control remoto infrarrojos

| | Ref. EE807 | EE808 |
|-----------------|-------------------------------------------------------------------------------------------------------------------------------------------------------|----------------------------------------|
| Características | | |
| utilización | mando ajustes instalador detector de presencia | mando usuario detector de presencia |
| función | regulación: - nivel de luminosidad in Lux - temporización - detector presencia/ausencia - arranque - célula fotosensible activa/pasiva | encendido/apagado luz (on/off) |

Características técnicas

| | EE815 | EE816 |
|------------------------------------------|---------------------------------------------------------------------------------------------------------------------------------------------------------------------------------------------------------------------------------------------------------------------------------------------------------------------------------------------------------------------------------------------------------------------------------------------------------------------|--------------------------------------------------------------------------------------------------|
| Área de detección | Área de movimiento: diámetro 7 m (producto instalado a 2,5 m de altura) Área de presencia: diámetro 5 m (producto instalado a 2,5 m de altura) | |
| Alimentación | 230 V ~ +10% / -15% | |
| Frecuencia | 50 / 60 Hz | |
| Regulación luminosidad del potenciómetro | 5 -> 1000 Lux | 3 modos disponibles |
| Ajuste horario | 1 min. -> 1h | |
| Configuración mando a distancia | EE807 Ajustes instalación On/Off. Detección ausencia / presencia. Temporización | |
| Regulación vía mando a distancia IR | EE808 ON/OFF | EE808 ON/OFF y regulación iluminación |
| Canal 1 iluminación | <p>16 A AC1</p> <ul style="list-style-type: none"> • 2300W Incandescente ó 230V Halógenas: > 26000 ciclos • 1500W lámparas halógenas con ferromagnético o transformador electrónico: > 35000 cycles • 1000W fluo. con balasto electrónico: >39000 ciclos • 1000W 130 µF paralelo compensado fluo tubos: > 50000 ciclos • 23 x 23 W fluo-compact con balastos Balasto electrónico : > 20000 ciclos | 14 V / 50 mA (for a DALI bus con 24 balastos) |
| Entrada pulsador | Fase para ausencia/presencia (modo semiautomático/automático) Misma fase para la alimentación | Fase para ausencia/presencia (modo semiautomático/automático) Misma fase para la alimentación |
| Terminales | 1.5 mm ² rígido/flexible | |
| Potencia disipación | 300 mW | 60 mW |
| Clase de aislamiento | II | |
| Protección | IP41 / IK03 | |
| Temperatura de funcionamiento | de -10°C a +45°C | |
| Temperatura de almacenamiento | de -20°C a +60°C | |
| Normas | IEC 60669-1, IEC 60669-2-1, CE Ctick | |

Hager Sistemas, S.A.
Alfred Nobel 18
Pol. Ind. Valldoríolf
Apartado 39
E-08430 La Roca del Vallès

Teléfono 938 424 730
Telefax 938 422 132
www.hager.es

